

AUTOMAZIONE

ANTINTRUSIONE

RIVELAZIONE INCENDIO

VIDEOSORVEGLIANZA

Energy Green

BASILICO
b installazioni elettriche snc



TECNOAPP
automation & security



UCKEY
under control

BANG

BANG

*il solito inverno
difficile ...*

*Insieme
sapremo
difenderci!*

WINTER KIT



PROMOZIONE RISERVATA AGLI OPERATORI DI SETTORE
VALIDA DAL 01 NOVEMBRE 2017
AL 31 GENNAIO 2018
SALVO ESAURIMENTO SCORTE. PREZZI IVA ESCLUSA.



FIFTHY

Lampeggiante LED
serie FIFTHY 24V con antenna
integrata a 433,92 Mhz

Specifiche tecniche prodotto

Temperatura di esercizio

Grado di protezione

Alimentazione Standard

Tipo di luce

Modulazione

Potenza max lampeggiante

FIFTHY/24

-20+55 °C

IP55

24V ac/dc +/- 10%

24 LED

1Hz

6,5W

**Saldato ad
ultrasuoni**



EDGE1

Controllo digitale Brushless

- **Controller digitale 36V per la gestione di 2 motori BRUSHLESS.**
- **Morsettiere estraibili con indicazioni funzioni.**
- **Display a segmenti per indicazione comandi e sicurezza.**
- **Gestione ottimale delle rampe di rallentamento e sensibilità agli ostacoli.**



**Su ogni impianto completo
BRUSHLESS
in omaggio
il nuovissimo
FIFTY 24V**

ROGER[®]
BRUSHLESS
PIONEERS IN ADVANCED TECHNOLOGY

Lo sapevi che

Il marchio **ROGER BRUSHLESS** identifica la
rivoluzionaria linea di automazioni
a tecnologia digitale firmata dalla casa italiana
Roger Technology

**SCOPRI TUTTI I GRANDI VANTAGGI DI QUESTA TECNOLOGIA!
VISITA IL SITO WWW.WEAREBRUSHLESS.COM**



**Scopri il nuovo sito
www.rogertechnology.com**



**IMPIANTO
BRUSHLESS**

**FIFTY
IN OMAGGIO**



Gamma dissuasori



O&O come Orlando Mantovani & Orville Turci, i due soci fondatori che, nell'aprile del 1968, danno vita a una piccola impresa, diventando in pochi anni uno dei marchi più noti sul mercato italiano ed internazionale tra quelli specializzati in automazioni per accessi pedonali e veicolari. Nel 2009 O&O entra a far parte del gruppo Somfy.

DISSUASORI ELETTROMECCANICI

DK/L Dissuasori elettromeccanici omologati dal ministero dei Trasporti italiano e delle Infrastrutture adatti all'installazione su suolo pubblico dove, per legge, è richiesta l'omologazione.

Disponibili con altezze di 500 e 700 mm con cappello luminoso a led e cicalino acustico (buzzer) integrato. Manovra a mano spontanea in caso di black-out e pellicola stelo alta 100 mm omologata in grado di garantire la massima riflettanza.

DAKOTA e DEFENDER Gamma completa di dissuasori automatici elettromeccanici a scomparsa per la protezione e la sicurezza di tutti gli spazi che richiedono un accesso controllato. Ideali per contesti di particolare pregio architettonico, garantiscono massima affidabilità nel tempo e richiedono una manutenzione minima.

EASY Dissuasore semplice, che risponde alle esigenze del cliente e non trascura quei requisiti di qualità che hanno sempre distinto i prodotti O&O. E' adatto a qualsiasi tipo di installazione, dalla protezione del parcheggio privato a quella di vetrine di esercizi pubblici.

Dissuasori Oleodinamici e Antiterrorismo

OLEODINAMICI GRIZZLY

Dissuasore oleodinamico con centrale oleodinamica incorporata. Adatto alla salvaguardia di siti sensibili, grazie alla speciale versione "SCT", che mantiene lo stelo sollevato in caso di black-out e ad installazioni pubbliche dove, grazie alla versione standard, lo stelo scende spontaneamente in assenza di corrente.

ANTITERRORISMO OAK Come precedente in versione antiterrorismo

FISSO ANTITERRORISMO OAK Dissuasore fisso antiterrorismo. Adatto alla salvaguardia di siti sensibili.



a partire da

999,90

(esempio Ø 115 H 500 mm)



*Tra le poche aziende al mondo a **ciclo totalmente integrato**, RIB è un produttore italiano di automatismi per cancelli, barriere, serrande e porte basculanti. Una realtà da primato nei settori industriale e civile, che opera in tutto il mondo per fornire serenità agli installatori e sicurezza ai vostri clienti.*

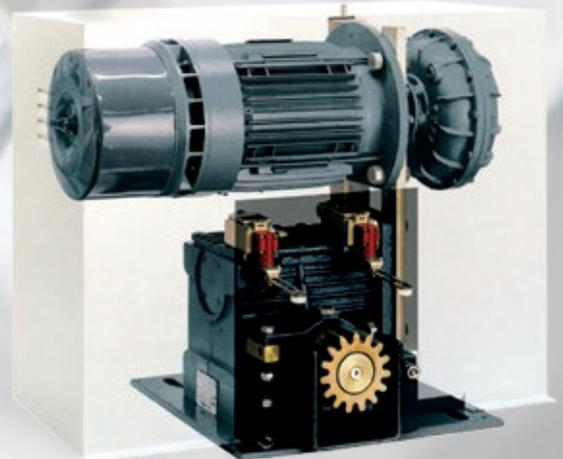
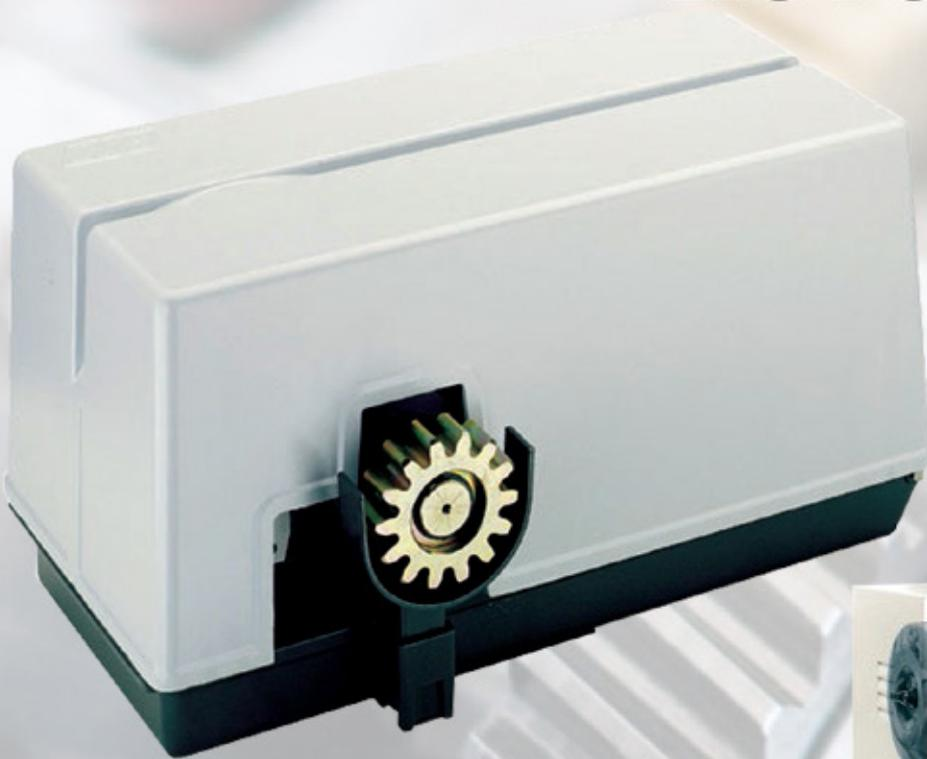

Gamma SUPER **OPERATORI IRREVERSIBILI PER CANCELLI** **SCORREVOLI INDUSTRIALI**

Grazie alla **meccanica sovradimensionata** i SUPER permettono un **uso continuo**.

In 45 anni di storia, SUPER ha subito ben poche modifiche e resta oggi uno dei prodotti RIB più conosciuti al mondo.

Il quadro S1-CRX è dotato di ricevente radio incorporata, può montare la sonda termica ACG4665 per mantenere il **motore caldo anche a -30° C** ed è dotato dell'Autotest delle coste come richiesto dalla **norma EN12453**.

SUPER 2200 è dotato di centrale di comando incorporata, con partenza graduale, regolatore della forza elettronico, rallentamento in accostamento e freno elettronico. Disponibile anche nella versione con finecorsa magnetico, allo stesso prezzo della versione con finecorsa elettromeccanico.

SUPER 2200, SUPER 3600 e 4000, rispettivamente 22,36 e 40 q.li, sono un eccezionale gruppo di potenza al cui interno sono alloggiati il motore elettrico ventilato protetto da sensori termici, il riduttore con i suoi componenti **meccanici immersi in bagno d'olio** e un sistema di finecorsa a regolazione micrometrica di estrema precisione che consente una corsa massima di 10,5 m al SUPER 2200 e di 13,5 m al SUPER 3600 e al SUPER 4000. SUPER 6000 è dotato di motore autofrenante e frizione a turbina oleodinamica che consente partenze graduali.

SUPER 8000 FAST

Il più potente operatore per cancelli scorrevoli industriali al mondo.

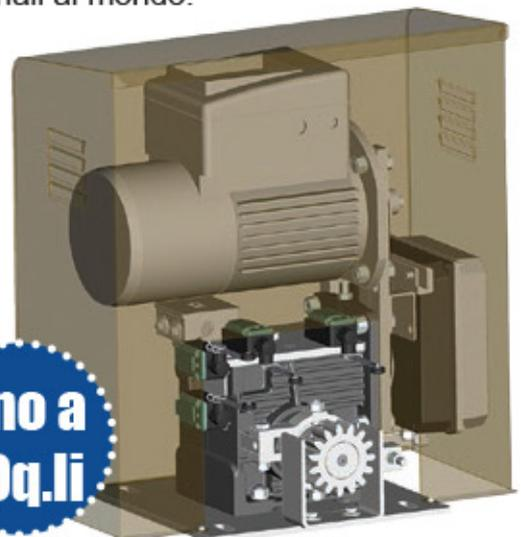

**Fino a
80q.li**

Gestisce cancelli scorrevoli estremamente lunghi e pesanti. È dotato di inverter e quadro di comando che consentono di ottenere una partenza graduale, un'alta velocità ed un graduale rallentamento in accostamento a fine manovra.

Motore per serranda

Cod. **P1W17EG000**

1Pz. 79,90

Cod. **0217WKP1W17EG000**

3Pz. 74,90 cad

Attuatore per serranda avvolgibile
con blocco. Portata **170 Kg**.



Prezzo di listino
~~323,50~~

a partire da

74,90

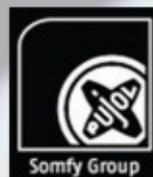

*Automatismos Pujol,
Azienda presente sui
mercati internazionali di
maggiore spicco.
Con una consolidata
esperienza nel settore da
oltre quarant'anni.
Con la certezza di
appartenere ad uno dei
gruppi più importanti su
scala mondiale.*

KIT Centralina per serranda

Cod. **0217WKCONTROL+CLO**

Kit composto da:

1Pz. Centrale monofase per motori 230 V ac.
Per tapparelle, tende e serrande.

Con radio ricevitore 433Mhz. Cod. **CONTROL-S1**

1Pz. Radiocomando universale auto-apprendente
433 Mhz per qualsiasi codice fisso. Cod. **CLOF2**



+



Prezzo di listino
~~157,90~~

Prezzo promo

34,90

KIT Motoriduttore TUBOLARE per l'automazione delle tapparelle

Cod. **0217WKTUB050**

Prezzo di listino
~~107,00 cad~~

Prezzo promo

399,90

Kit composto da:

12Pz. Motoriduttore tubolare Ø 45 mm con fine
corsa meccanico da 50N

12Pz. Adattatore per rullo ottagonale da 60 mm

12 Pz. Staffa di fissaggio fissa

12 Pz. Staffa di fissaggio regolabile



jcmtech
technology & imagination

KIT VERSUS

Cod. **0217WKVERSUS**

Kit composto da:

1Pz. Centrale di comando per controllo di motori monofase più **sensore urti**. Alimentazione/Pot. Max. Motore da 230V/1CV (0,75kW) o 1,2 kW monofase. Ricevitore 868MHz 30 codici incorporato con possibilità di ampliamento a 500 codici. **Cod. VERSUS M8**

1Pz. Trasmettitore miniaturizzato 2 CH 868 MHz. **Cod. GO-MINI**



Prezzo di listino

~~252,00~~

Prezzo promo

149,90

Uno dei fattori chiave del successo di JCM Technologies consiste in un grande know-how, che in tutti gli anni di esistenza del gruppo è stato riversato nella progettazione di elettronica "embedded" e circuiti in radiofrequenza a 125kHz, 13,56MHz, 433MHz e 868MHz; un fatto che ha consentito di posizionarsi come leader in innovazione e sviluppo di prodotti nel settore.

KIT RADIOBAND

Cod. **0217WKRADIOBAND**

Kit composto da:

1Pz. Trasmettitore 868 MHz per banda di sicurezza. Entrata per banda di sicurezza resistiva di 8,2 KΩ. Mediante jumper si può selezionare che si comporti come entrata per contatto NC. Portata (garantita) 10 metri. Alimentazione: due batterie da 1.5 V dc tipo AA. **Cod. RBAND/TBX**

1Pz. Ricevitore 868 MHz in scatola per banda di sicurezza. Uscite 2 relè con modalità di funzionamento selezionabile. Portata (garantita) 10 metri. Memoria 6 RADIOBAND/TBX (3 in relè 1, 3 in relè 2). Mediante programmazione, un trasmettitore può attivare simultaneamente i 2 relè. Alimentazione 12/24Vac/dc.

Cod. RADIOBANDRU



Prezzo di listino

~~158,00~~

Prezzo promo

79,90

KIT GO-MINI

Cod. **KTESTGO**

Kit composto da:

5 trasmettitori Go-mini e un ricevitore radio 868MHz adattabile a qualsiasi pannello di controllo. **Cod. KTESTGO**



Prezzo promo

79,90

KIT COLONNINE

Cod. 0217WKCOLUMNINE

Kit composto da:

1Pz. Colonnina in alluminio anodizzato per fotocellule, altezza 500 mm, 1 foro.

Cod. CLN8050 U

1Pz. Colonnina in alluminio anodizzato per fotocellule e selettore a chiave, altezza 1000 mm, 2 fori. Cod. CLN80100 UB

2Pz. Selettore a chiave da incasso 60 mm. Cod. SLT9-IK2NN

2Pz. Coppie di fotocellule da esterno e da incasso sincronizzate autoallineanti, scocca in policarbonato antiurto. Cod. 13A001

Prezzo promo
99,90



Con 7 sedi nel mondo, V2 è una multinazionale che dal 1985 progetta soluzioni integrate per l'automazione. Una realtà in continua espansione, che declina il concetto di innovazione tecnologica in tutte le sue forme, dai sistemi automatici per cancelli a quelli per garage e serramenti, fino ai dispositivi per la sicurezza.

KIT Attuatore JEDI

per porte sezionali e basculanti
fino a 14 m²

Cod. KITJEDI331

Kit composto da:

1Pz. Attuatore elettromeccanico irreversibile per porte sezionali e basculanti fino a 14 mq. 24V Forza massima 1000 N. Cod. 25C012

1Pz. Guida da 3,3 metri per porte sezionali Cod. 162520

2Pz. Trasmettitori PHOX P. PASS 2 Canali 433,92 MHz Cod. 10V0001



1KIT 149,90

10KIT 133,90 cad

Prezzo di listino
472,00

Prezzo promo
a partire da

133,90

KIT Banana

Cod. 0217WKBANANA

Kit composto da:

1Pz. Longherone in lamiera zincato sezione a C 100X20X1500 mm
Cod. LLZ1500

1Pz. Pantografo per basculanti a contrappeso Cod. ACG8201T



Prezzo promo

44,90

TECNOLAMP

Lampeggiante per cancelli automatici

Cod. SK-TECNOLAMP

Lampeggiante per cancelli automatici 12/24 DC 220 AC.
Antenna accordata 433,92. Compreso di staffa a parete.



Prezzo promo

Prezzo di listino
~~44,00~~

19,90

SCHEDA

LAMPEGGIANTE LED

Cod. APE-550/1012

1 Pz. 12,90

Cod. 0217WKAPE-1012

10 Pz. 9,90 cad



Scheda lampeggiante universale a LED 12/24 220V ad alta luminosità, con staffa universale.

LED

Prezzo promo
a partire da

Prezzo di listino
~~25,00~~

9,90

 iMove

TASTIERA UNIVERSALE

Cod. 8991007

Tastiera universale multifrequenza radio.
Duplica tutti i radiocomandi superreattivi dai
285 agli 868MHz.



Prezzo promo

Prezzo di listino
~~85,00~~

39,90



kit CLO F

Cod. 0217WKCLO-F

Radiocomando Clo F
versione a 2 o 4 canali.
Duplica tutti i
radiocomandi a
codice fisso a 433MHz

Prezzo di listino
~~28,50~~

Prezzo promo

9,90*

*acquisto minimo 10 PZ



**Soluzione su misura?
Con Axo 24V hai fatto
la scelta giusta.**

*Ideale per cancelli a battente di diverse
dimensioni: da 2 a 5 m di lunghezza per
singola anta.
Installazione facile e veloce.*

Kit AX024V **Automazione cancelli a battente** **Cod. 0217WKAX024V**

KIT composto da:

- 2Pz.** Motoriduttore 24 V DC con encoder
Cod. 001AX3024
- 1Pz.** Quadro comando 24 V CC
con display LCD. **Cod. 002ZLJ24**
- 1Pz.** Lampeggiante di segnalazione a LED
Cod. 001KLED24
- 1Pz.** Scheda radiofrequenza 433,92 MHZ
Cod. 001TOP-A433N
- 1Pz.** Antenna accordata 433,92 MHZ
Cod. 001TOP-A433N
- 2Pz.** Coppia di fotocellule 24 V AC-DC
Cod. 001DIR10
- 2Pz.** Trasmettitore bicanale multiutenza
Cod.001TOP-432EE

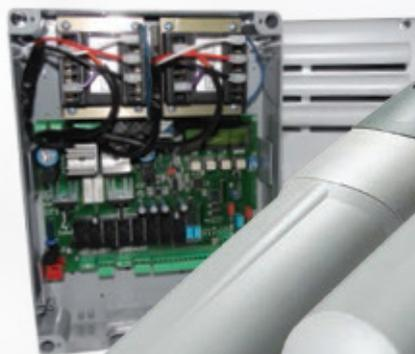

Prezzo di listino
~~1639,40~~

Prezzo promo
649,90

**SICUREZZA
GAME**

**ASSISTENZA
TECNOAPP**



CAME

Il nuovo marchio CAME

Il perfetto connubio tra tecnologia e uomo trova la sua sintesi nel corpo umano stilizzato in una composizione visivamente dinamica, sintesi perfetta di una tecnologia che mette le persone al centro di tutto. CAME dà vita alla "human automation", un nuovo equilibrio nel rapporto fra uomo e tecnologia.

Un livello di comunicazione che arriva a tutti in ogni parte del mondo e prende spunto dalla vita delle persone per creare nuovi scenari e trasformare le azioni in emozioni.

Kit CAME48

Sistema completo antintrusione

Cod. 0217WKCAME48

KIT composto da:

- 1Pz.** Centrale antintrusione 8/24 zone 4 aree
Cod. 002SCP8048
- 1Pz.** Tastiera LCD in contenitore plastico
Cod. 001STLCDS
- 1Pz.** Scheda guida vocale programmabile
Cod. 001SGV64IT
- 1Pz.** Interfaccia con modulo GPRS integrato
Cod. 001SIGPRS
- 1Pz.** Dongle WiFi utilizzato con il modulo 001SIGPRS permette il collegamento della centrale ad una rete WiFi **Cod. 001SDGWf**
- 1Pz.** Sirena autoalimentata con lampeggiante antischiuma.
Cod. 001SLUNA
- 2Pz.** Rivelatore **doppia tecnologia** con **resistenze di fine linea selezionabili** e funzione **antiaccecamento** sull'infrarosso. Portata 15 m. **Cod.ZEFIROSI**



Prezzo promo

359,00

Prezzo di listino

~~961,00~~



Bentel Security nasce nel 1983 a Grottammare (AP) da un progetto tutto italiano. Nel 1998 è acquisita dal gruppo canadese DSC e nel 2001 entra a far parte della multinazionale americana TYCO, il più grande integratore di sistemi al mondo, leader mondiale nel settore della sicurezza. Bentel Security rappresenta oggi un punto di riferimento per tutti i professionisti dell'antintrusione e dell'antincendio in campo mondiale.



App dedicata per la configurazione direttamente dallo smartphone e da tablet, senza utilizzare il PC.

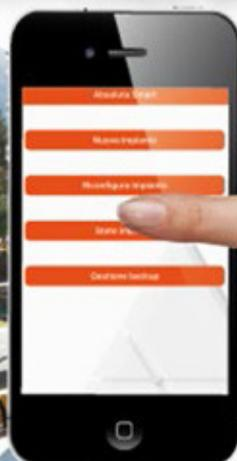

SEMPLICE DA PROGRAMMARE

PROGRAMMABILE DA TABLET E SMARTPHONE

GESTIONE UTENTE COMPLETA DA APP

COMBINATORE PSTN INCORPORATO

MODULI GSM E IP OPZIONALI

SINTESI VOCALE INCORPORATA

Kit ABSOLUTA SMART KIT ANTIFURTO ABSOLUTA Cod. ABS-14KITSM

KIT composto da:

1Pz. Scheda madre a 8 zone, espandibile a 14 Cod. ABS14

1Pz. Contenitore Plastico Cod. ABS-P

1Pz. Alimentatore Switching 1,5A Cod. BAQ15T12

1Pz. Tastiera Classika LCD Cod. BKB-LCD

1Pz. Sirena autoalimentata da esterno Cod. CALL-PI

2Pz. Rilevatori Doppia Tecnologia con Pet Immunity Cod. BMD504

Prezzo promo

249,00

Ksenia
security innovation

Semplicemente unica nel settore della domotica e dell'antintrusione è la prestigiosa proposta tutta italiana di Ksenia Security, riconosciuta ed apprezzata in tutta Europa per la capacità di offrire un livello di innovazione e design senza precedenti. Tale successo è possibile grazie alla lunga esperienza maturata nel settore, all'impegno e passione profuse ed alla voglia di realizzare qualcosa di unico a misura delle esigenze sempre maggiori degli installatori e degli utenti finali, anche in termini di aspettative future, guidandole in una logica di integrazione totale.

gemino

È il più evoluto ed innovativo Comunicatore GSM/GPRS Bidirezionale Universale studiato appositamente per le applicazioni nel settore della sicurezza professionale e in generale ovunque esiste la necessità di inviare allarmi tecnologici (anche alle vigilanze) con la massima affidabilità.

**SCHEDA VOCALE
INTEGRATA**

**Gestione
DUAL SIM
DUAL PROVIDER**

**GESTIONE
DOPPIA ANTENNA
(Interna ed esterna)**

**FUNZIONE
EASY SCAN**

**Modulo TELIT
QUAD BAND
GSM/GPRS**

Decodifica del protocollo Contact ID ed invia segnalazioni tramite rete GSM/GPRS via SMS e/o e-mail.
Gestisce fino a 10 ingressi e 2 uscite Open Collector 500mA.
Fino a 700 secondi di registrazione per 200/400 diversi messaggi vocali.
Fino a 100 contatti memorizzabili in rubrica.
Compatibile con qualsiasi marca di centrale.



Velvet DT Factory

Cod. VELVETDTFACTORY

1Pz. Rivelatore **doppia tecnologia a tenda** per esterni, IP67, doppio antimascheramento di infrarosso e di microonda, portata 12 m. Completo di accessori.

Prezzo di listino

~~210,00~~

Prezzo promo

69,90

In un mondo in cui la sicurezza rappresenta un valore imprescindibile oltre che un'esigenza per il proprio equilibrio, i sensori antifurto rappresentano l'unica vera soluzione al progressivo aumento di infrazioni da parte di malintenzionati nei luoghi che vogliamo proteggere. In un contesto simile è doveroso impegnarsi per consentire a chiunque di potersi dotare di un impianto antintrusione efficace ed efficiente capace di proteggere i propri ambienti e le persone care.



ZEFIRO SI

Cod. ZEFIROSI

1Pz. Rivelatore **doppia tecnologia** con **resistenze di fine linea selezionabili** e funzione **antiaccecamento** sull'infrarosso. Portata 15 m.

Prezzo di listino

~~60,00~~

Prezzo promo

19,90

Certi che il "sensore antintrusione" rappresenti uno degli elementi fondamentali di tali sistemi, se non il cuore degli stessi, in EEA s.r.l. si fa della progettazione e realizzazione di questo genere di sensori lo scopo imprescindibile dell'essere azienda. L'impegno quotidiano è volto a migliorare ciascun particolare dei prodotti, ad innovare ed implementare soluzioni funzionali sempre più efficaci e sicure, a curare l'aspetto estetico e l'impatto che lo stesso genera in chi osserva un nostro prodotto, a semplificarne e renderne più immediato il sistema di installazione e manutenzione: il sensore perfetto è la nostra "STELLA POLARE".



Myni DT Cut

Cod. MYNIDTCUT

1Pz. Rivelatore **doppia tecnologia a tenda** per la protezione di finestre e porte. Portata 6 m.

Prezzo di listino

~~110,00~~

Prezzo promo

29,90

Vieni in fiera SICUREZZA
a conoscere tante
novità per il 2018

FIERAMILANO 15-17 NOVEMBRE 2017

SICUREZZA
INTERNATIONAL SECURITY & FIRE EXHIBITION

SADRIN

 POLITEC



Barriera miniaturizzata, particolarmente studiata e consigliata per la **protezione di porte e finestre** ma, grazie alla elevata portata nel suo genere, può essere impiegata per la **protezione di superfici molto ampie**, **utilizzando se richiesto le apposite staffe snodate**. **Raggi sincronizzati in modo filare**

Facile installazione e programmazione, grazie all'allineamento automatico, oltre ad una alta immunità alla luce solare e falsi allarmi in genere.

Ciascun raggio è sempre formato da una doppia ottica in AND, mentre l'allarme può essere programmato in OR a singolo raggio con tempi d'intervento diversi oppure in AND random, interrompendo almeno 2 raggi casuali. In funzione delle altezze standard o fuori misura a richiesta, è possibile inserire da 2 doppi raggi, presenti sulla scheda madre CPU fino ad un massimo di 10 con flat-cable di varie misure.

a partire da



59,90

MURENA PLUS

SINCE 1974
 CIAS

Sensore a microonda dual doppler digitale ad elevate performance di sicurezza unite a bassissimi livelli di falsi allarmi e ad una estrema semplicità d'uso. È **gestibile completamente da remoto** e ha la peculiarità di generare due differenti segnali doppler che lo rendono capace, analizzando le variazioni di fase del segnale emesso, di calcolare la dimensione e la posizione del bersaglio in movimento. Queste utilissime informazioni, elaborate poi attraverso l'analisi "Fuzzy Logic" del segnale, rendono Murena in grado di distinguere l'intrusione umana dai disturbi ambientali o animali molto meglio rispetto ad altri prodotti presenti sul mercato.



Dati tecnici

Doppler doppia frequenza impulsata con antenna planare

- 100% Digitale Fuzzy Logic
- 12m volumetrico 45°Vert 90°Oriz
- 12m tenda 90°Vert 15°Oriz
- 24m volumetrico 18°Vert 45°Oriz
- Settaggio mascheramento
- Settaggio dimensione target
- Settaggio distanza target
- Alimentazione 13,8Vcc 125mA, PoE
- Telegestione via RS485 e IP
- Memoria di 256 eventi e 100 grafici
- 6 anni di garanzia

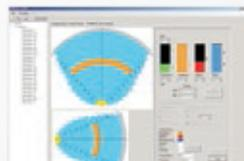

IP READY
PoE





GJD360AM
Rivelatore doppia tecnologia
Cod. PRGJD360AM

Kit composto da:

1Pz. Rivelatore doppia tecnologia in pressofusione, con antimascheramento, applicabile fino a 6 metri in altezza, portata selezionabile fino a 30 metri

Prezzo di listino **365,00**
Prezzo promo 119,90



L'azienda giapponese **OPTEX** nata a Tokyo nel 1979 è stata la prima azienda al mondo a produrre sensori per esterno e da allora è rimasta leader di settore, tanto da coprire il 40% della richiesta dell'attuale fabbisogno mondiale. Distributore esclusivo dei prodotti Optex per l'Italia, da più di 30 anni, è HESA Spa.



Rivelatori BX80

Prezzo di listino **158,00**
Prezzo promo 64,90

1Pz. Doppio rivelatore passivo ad infrarossi a barriera per esterno. Portata m 24 (m12 per lato). **Cod. OVBX80N**

Prezzo di listino **224,00**
Prezzo promo 89,90

1Pz. Doppio rivelatore passivo ad infrarossi a barriera per esterno a **basso assorbimento**. Portata m 24 (m12 per lato). **Cod. OVBX80W**

Rivelatori VX INFINITY

Prezzo di listino **165,00**
Prezzo promo 64,90

1Pz. Rivelatore passivo ad infrarossi per esterno a doppio fascio. Portata m 12, 90°. **Cod. OXVXIST**

Prezzo di listino **188,00**
Prezzo promo 74,90

1Pz. Rivelatore passivo ad infrarossi per esterno a doppio fascio con **antimascheramento**. Portata m 12, 90° **Cod. OXVXIAM**

Prezzo di listino **208,00**
Prezzo promo 84,90

1Pz. Rivelatore a **doppia tecnologia PIR + microonda** per esterno con **antimascheramento**. Portata m 12, 90° **Cod. OXVXIDAM**

Prezzo di listino **225,00**
Prezzo promo 89,90

1Pz. Rivelatore passivo ad infrarossi per esterno a doppio fascio a **basso assorbimento**. Portata m 12, 90° **Cod. OXVXIR**

Prezzo di listino **255,00**
Prezzo promo 99,90

1Pz. Rivelatore passivo ad infrarossi per esterno a doppio fascio con **antimascheramento a basso assorbimento**. Portata m 12, 90° **Cod. OXVXIRAM**

Prezzo di listino **275,00**
Prezzo promo 109,90

1Pz. Rivelatore a doppia tecnologia PIR + microonda per esterno con **antimascheramento a basso assorbimento**. Portata m 12, 90° **Cod. OXVXIRDAM**

Linea professionale

DISPONIBILI
A MAGAZZINO

BX-SHIELD

Nuovi modelli di alta gamma che hanno migliorato le prestazioni della serie BX-80N

- Copertura PIR 4 zone, 2 per ogni lato con copertura fino a 24 m. (12 per lato).
- Il filare e il via radio sono disponibili nella versione anti-mascheramento
- Design rinnovato con cover intercambiabili disponibili nelle versioni Bianco / Silver / Nero.
- Installazione facilitata
- Blocco con rotazione a 90°. Coperchio facile da aprire/chiedere.
- Livella a bolla utile per vedere se il rivelatore è installato parallelo al terreno.
- Componenti blu Riconoscimento facilitato dei punti da "toccare".
- Taratura semplice dell'area di rilevazione con uscite individuali.
- "Walk Test" automatico, inizia alla chiusura del coperchio.



Blocco con rotazione 90°



Serie VX-SHIELD

Nuovi modelli di alta gamma che hanno rivoluzionato la serie VX

- Rilevazione digitale a triplo livello. Area rilevazione 12 m. Rivelatore PIR con anti-mascheramento VXS-AM (cablato), VXS-RAM (basso assorbimento) IR attivo anti-mascheramento rileva la copertura della lente.
- Rivelatore PIR/MW con anti-mascheramento. Algoritmo integrato di entrambi PIR e MW garantiscono la massima stabilità nelle condizioni di rilevazione.
- Variante opzionale colore / Uso e installazione facilitata.
- Lunga durata delle batterie (VXS-RAM)
- Fondo multifunzione (VXS-RAM/ VXS-RDAM)
- Contenitori Shield. Protezione da acqua e polvere IP 55. Corpo resistente agli UV.
- Anti stacco (tutti i modelli).
- L'uscita di guasto viene attivata per attivazione dell'anti-mascheramento.
- Prova funzionamento automatico. "Walk Test" automatico, inizia alla chiusura del coperchio.





VENITEM



KIT DOGE

Cod. 0217WKDOGE

1 Pz. Sirena d'allarme di alta tecnologia capace di assicurare una protezione totale DOGE LSP con sistema anti-perforazione, anti-schiuma anti-shock.

1 Pz. Sirena interna MINI DOGE L con luce di cortesia

1 Pz. Batteria 12V 2,3Ah

a soli

99,90
prezzo netto

Offerta valida fino ad esaurimento scorte
Affrettati disponibili solo 20 INGRESSI

SICUREZZA

Fiera Milano, Rho 15-17 NOVEMBRE 2017

In più in OMAGGIO
1 biglietto di ingresso a
Fiera Sicurezza 2017

ARITECH

Lo storico marchio Aritech, associato da sempre alla solida e nota azienda di prodotti per la rivelazione di incendi, di recente è entrato a far parte di un grande gruppo di livello mondiale UTC Fire & Security.



aritech

UTC è un produttore leader di sistemi di riscaldamento, condizionamento e refrigerazione, di sistemi di controllo e automazione di edifici nonché di sistemi di sicurezza e rivelazione incendi. Il suo obiettivo è quello di soddisfare la crescente domanda di una maggiore integrazione dei sistemi per edifici, per garantire costruzioni più sicure e dalle elevate prestazioni.

Con l'entrata a far parte del gruppo UTC il brand Aritech è stato rivisto e ammodernato.

Il portafoglio prodotti per la rivelazione di incendi include sensori di rilevamento all'avanguardia e sistemi di allarme di alta qualità, facilmente integrabili l'uno con l'altro.

Generazione X

2X Sistemi intelligenti analogico/indirizzati per la rivelazione degli incendi



Una semplice installazione ed una facile manutenzione danno alla serie 2X un valore aggiunto estremamente importante ed utile per incrementare i propri ricavi.

Scopri tutto sulle centrali serie X inquadrando con il tuo smartphone il qr code



Punti di forza nel risparmio di tempo

- Semplice programmazione e configurazione del sistema
- Facile configurazione dei moduli e schede opzionali
- Programma guidato per implementazioni di sistema
- Programmazione off-line con upload via USB memory stick
- Ritorno all'ultimo aggiornamento
- Identificazione della condizione operativa del dispositivo
- Avvisatori acustici alimentati dal loop

SUPPORTO
TECNICO
GARANTITO



**nuovo
5 in 1**

HYUNDAI

*Hyundai Corporation, azienda made in Korea.
Leader di prodotti digitali, mediante lo sviluppo e la
fabbricazione di sistemi di sicurezza, produce tra le migliori
telecamere di sicurezza e registratori di video digitale.
L'obiettivo di Hyundai è contribuire alla protezione e la
sicurezza delle persone e il trasporto
in tutti i paesi dal mondo.*

ZVR 5 in 1 da 4 e 8 canali IP/HDCVI/HDTVI/AHD/CVBS.

Formato video H.264+/H264. Formato audio G.711u. Audio bidirezionale. Riproduce 4 o 8 canali 1080P. Registrazione 1080P, 1080P lite, 720P, 960H, D1/4CIF, VGA, CIF, QVGA, QCIF, arrivando a full 1080P lite in tutte le camere. Uscite HDMI e VGA a 1080P. Capacità da 1 HDD SATA. Onvif, P2P, DDNS. 2 USB. 12V CC. **Cod. HYU-223 (4 canali)**



Camera bullet 4 in 1 serie PRO con illuminazione IR 40 m per esterni. CMOS 1/3" Sony da 2,4MP a 1080P. Uscita 4 in 1 (HDCVI / HDTVI / AHD / 960H). Ottica fissa da 2,8 mm. Filtro ICR. OSD, AWB, AGC, BLC, HLC, 2D/3D-DNR. IP66. Supporto 3AXIS. 12V CC. **Cod. HYU-249**



Camera bullet 4 in 1 serie ULTRAPRO con illuminazione IR fino a 40 m per esterno. CMOS 1/3" da 3 megapixel. Uscita 4 in 1 commutabile via DIP switch (HDCVI @1080P / HDTVI @3MP / AHD @3MP / CVBS @960H). Filtro ICR. Ottica motorizzata da 2,8 ~ 8 mm con autofocus. OSD, AWB, MWB, AGC, AES, 2D-DNR, BLC, WDR real. IP66. Supporta 3AXIS. 12V CC. Pulsante reset. Cavo waterproof. **Cod. HYU-295**



ZVR 5 in 1 da 4 canali 5 MP (10FPS) / 4 MP (15FPS) / 3MP (15FPS) / 1080p (25FPS) HDCVI/HDTVI/AHD/CVBS + 2 canali IP 4MP. Formato video H.264+/H264. 4 entrate / 1 uscita audio (audio bidirezionale). Registrazione 5MP, 4MP, 3MP, 1080P, 720P, WD1, 4CIF, VGA, CIF, QVGA, QCIF, full 1080P in tutte le camere. Uscita BNC a 4CIF. Uscite HDMI e VGA a 1080P. 4 entrate / 1 uscita allarme. Capacità da 1 HDD SATA. Onvif, P2P, DDNS. 2 USB, 1 RS485. 12V CC. **Cod. HYU-292**



Camera bullet 4 in 1 serie PRO con illuminazione IR fino a 40 m per esterno. CMOS 1/2,9" Sony® da 5 megapixel. Uscita 4 in 1 commutabile per DIP switch (HDCVI @4MP / HDTVI @5MP / AHD @5MP / CVBS @960H). Filtro ICR. Ottica fissa da 2,8 mm. OSD, WB, AE, DNR, mirror. IP66. Supporto 3AXIS. 12V CC. **Cod. HYU-340**



Alimentatore per esterno. 18W. 100V~240V CA. Frequenza 47~63Hz. Tensione d'uscita: 12V CC. Con protezione contro sovraccarico, sovravoltaggio, sovrariscaldamento e cortocircuito. IP67. **Cod. SAM-3417**

VIDEOSORVEGLIANZA



Prezzo netto

169,90

Kit FULL HD 2.4 MP

4 in 1 Full HD 4 ingressi - Bullet 4 in 1
2.4 Mp Ottica Fissa

Cod. 0217WKFULLHD-2.4MP

FULL HD
2.4 MP

Kit composto da:

1Pz. ZVR 5 in 1 da 4 canali IP/HDCVI/HDTV
/AHD/CVBS Cod. HYU-223

2Pz. Camera bullet 4 in 1 serie PRO con illuminazione
IR 40 m Cod. HYU-249

2Pz. Alimentatore per esterno con protezione IP67
Cod. SAM-3417



Prezzo netto

209,90

Kit FULL HD 3 MP*

4 in 1 Full HD 4 ingressi registrazione
2 Mp Bullet 4 in 1 - 3 Mp Ottica V/F

Cod. 0217WKFULLHD-3MP

FULL HD
3 MP

Ottica
motorizzata

Kit composto da:

1Pz. ZVR 5 in 1 da 4 canali IP/HDCVI/HDTV
AHD/CVBS Cod. HYU-223

2Pz. Camera bullet 4 in 1 serie PRO 3.0 Mp con
illuminazione IR 40 m V/ F motorizzata Cod. HYU-295

2Pz. Alimentatore per esterno con protezione IP67
Cod. SAM-3417

* La registrazione è a 2MP



Prezzo netto

249,90

Kit FULL HD 5 MP

4 in 1 Full HD 4 ingressi 5Mp - Bullet
4 in 1 - 5,0 Mp (TVI) Ottica Fissa

Cod. 0217WKFULLHD-5MP

FULL HD
5 MP

Kit composto da:

1Pz. ZVR 5 in 1 da 4 canali 5 Mp
IP/HDCVI/HDTV/AHD/CVBS Cod. HYU-292

2Pz. Camera bullet 4 in 1 serie PRO CMOS 1/2,9"
Sony® da 5 megapixel. (TVI) Cod. HYU-340

2Pz. Alimentatore per esterno con protezione IP67
Cod. SAM-3417

SUPPORTO
TECNICO
GARANTITO



UTEPO[®]

Utepo è un'azienda leader mondiale per le apparecchiature di videosorveglianza e di comunicazione di rete. Da ormai 12 anni investe più del 10% del fatturato annuo in R & S, concentrandosi sul filone di ricerca inerente al "Miglioramento del segnale AV". A testimonianza della solidità dei prodotti e dalle innovative soluzioni progettuali è stata premiata come Enterprise High-tech di Shenzhen e Brand of Security in Cina.

Soluzioni Switch ethernet targate Utepo

1

Innovativo sistema di doppia porta uplink



3

Porte RJ45 con perni appiattiti



2

One-key Modalità CCTV



4

PoE Standard 250m



5

Sicurezza esclusiva con più stabilità



-10°C ~ +55°C
8kV lightning protection / Level 3 ESD



Prezzo netto

29,90



Commutatore HDMI®, 4 in - 1 out 4K

Il commutatore CT211/6 permette il collegamento di 4 diverse sorgenti ad un unico monitor/TV e di selezionare l'ingresso da visualizzare in modo manuale tramite pulsante o attraverso il telecomando in dotazione. **Cod. CT211/6**



Prezzo netto

21,90

Distributore HDMI®, 1 in - 2 out 4K

Il distributore di segnale CT302/6-1 suddivide l'ingresso HDMI in 2 uscite, per inviare il segnale sorgente in ingresso ad altrettante uscite. Tutte e due le uscite sono amplificate ed equalizzate per ottenere le migliori prestazioni. **Cod. CT302/6-1**



Prezzo netto

392,90

Matrice HDMI® 4x4, 4K

La matrice HDMI CT384/5 permette l'interconnessione di 4 sorgenti HDMI con 4 uscite video come TV o Monitor.

Grazie all'innovativa tecnologia IR over HDMI consente di controllare le funzioni delle sorgenti (ad esempio la funzione Play, Pausa, Stop) tramite il telecomando originale della sorgente e di selezionare la sorgente desiderata tramite il telecomando in dotazione. **Cod. CT384/5**



Prezzo netto

23,90

Convertitore da HDMI® a VGA+ Audio Analogico Jack Stereo 3.5mm

Questo convertitore permette di convertire un segnale HDMI in un segnale VGA + Audio Analogico L/R. **Cod. CT356/6**

Prezzo netto

32,90



Convertitore da HDMI® a Composito + audio analogico

Questo convertitore è sviluppato per effettuare la conversione di un segnale HDMI verso un'uscita audio analogico + Composito (AV - CVBS).

Cod. CT351/1/6



Prezzo netto

39,90

Convertitore da Composito + audio analogico L/R a HDMI con scaler

Questo convertitore è sviluppato per effettuare la conversione di un segnale video analogico Composito (AV - CVBS) verso un'uscita HDMI. **Cod. CT352/6**

VIDEOSORVEGLIANZA



69,90

Extender HDMI punto-punto con IR e Loop-out-Singolo cavo Cat.6 - fino a 60m

Extender HDMI costituito da un modulo trasmettitore (TX) e un modulo ricevitore (RX) adatto per estendere le distanze di trasmissione dei cavi HDMI tradizionali utilizzando cavi ethernet UTP/STP Cat.5e/6 in rame. **Cod. CT374/9**

51,90



Extender HDMI su singolo cavo CAT.6 - 60m con IR

L'extender CT373/9 è adatto per estendere la lunghezza dei cavi HDMI utilizzando un solo cavo CAT.6 (distanze notevoli senza degradazione di segnale). E' la soluzione ideale per applicazioni legate alla sicurezza. **Cod. CT373/9**



Prezzo netto

124,90

Extender HDMI® su 1x CAT6, coppia, 120m

Extender HDMI OverIP costituito da un modulo trasmettitore (TX) e un modulo ricevitore (RX) adatto per estendere le distanze di trasmissione dei cavi HDMI tradizionali utilizzando cavi ethernet UTP/STP Cat.5e/6 in rame. E' possibile collegare, tramite switch di rete Gigabit, ricevitori aggiuntivi da ordinare separatamente (CT375/R).

Questo extender HDMI consente di inviare un segnale 1080p FullHD tramite una rete LAN pre-esistente basata su switch Gigabit. **Cod. CT375/1/9**

Prezzo netto

76,90



Extender VGA+Audio su 1x CAT6 con Loop-Out, 300m

L'extender CT376/6 permette di estendere la trasmissione di segnali VGA e Audio fino a 300m di distanza utilizzando un solo cavo CAT.6. L'extender è dotato di splitter interno (funzione Loopout) per la connessione di un monitor al trasmettitore oltre che un monitor al ricevitore. **Cod. CT376/6**



a partire da

7,90

Cavo da spina 15 poli serie HD a spina 15 poli serie HD

Cavo VGA con doppia schermatura. Alte prestazioni, con ferriti e tutti i poli collegati. Contatti dorati.

Cavo VGA 3 mt **Cod. 95-526/3B** euro 7,90

Cavo VGA 5 mt **Cod. 95-526/5B** euro 10,90

Cavo VGA 10 mt **Cod. 95-526/10B** euro 16,90



a partire da

2,90

Cavo HDMI® High-Speed with Ethernet

Cavo PVC con doppia schermatura, rame puro, High Performance. Contatti placcati oro.

Cavo HDMI 1m **Cod. 93-591/1B** euro 2,90

Cavo HDMI 2m **Cod. 93-591/2B** euro 3,90

Cavo HDMI 3m **Cod. 93-591/3B** euro 4,90



46,90

Alimentatore CTD-163

Alimentatore in contenitore metallico
8 uscite 12V / 4A totali - Sicurezza Chiusura Wall
Mount - Protezione uscita singola: fusibile di vetro
2A per canale.
Dimensioni: 200 x 200 x 70 millimetri.
Cod. CTD-163



61,90

Alimentatore SAM-2516

Alimentatore con grado di protezione IP66 9 uscite 12V
/ 10A totali. Tensione in ingresso 100V ~ 240V AC-
Sicurezza di bloccaggio per montaggio a parete- Solo
fusibile PTC2A (azzerabile).
Dimensioni: 210x250x52 mm- Peso: 1,8 kg
Cod. SAM-2516

**alimentatori TVCC12V per scatola 503
due tipi di alimentatori a 12V**



SWDM50

12,90

Uscita: 12V 1,5A - 15W - uscita 9/15 VDC
Dimensioni compatte per entrare nelle
scatole 503 consente di regolare la
tensione di uscita per compensare le
eventuali cadute di tensione verso la
telecamera.
Inoltre è dotato di ampia morsettiera a vite per
facilitare il cablaggio.
Prodotto made in Italy
Cod. SWDM50-412

kit Alimentatori

Cod. 0217WKKAL12



2 PL.

13,90

Uscita: 12V 1A - 12W
anche questo modello è compatibile
con le scatole 503.
Il corpo dell'alimentatore è
completamente a tenuta stagna,
con grado di protezione IP65.
E' dotato di cavi in ingresso e in
uscita con spinotto standard da
5,5mm per 2,1mm con positivo centrale.
Cod. KD1912/12

VIDEOSORVEGLIANZA

01

010101010101010010110101010010101010101010
010101010101010010101010101010101010101010
010
010

MONITOR



**FULL
HD**

21.5"

1080p

MONITOR 21,5"
SAMSUNG LCD
LED 21,5" 1920x1080
HDMI. Attacco VESA.

Prezzo promo

109,90



18.5"

MONITOR 18,5"
SAMSUNG LCD LED
18,5" 1366x768
VGA. Attacco VESA.

Prezzo promo

89,90



NOVITA' 2017 - SUPPORTO LCD

Supporto LCD fisso, 13" - 37"

Cod. SU1337/00



Estensione:
nessuna
Distanza dal muro:
1,2 cm
Portata:
35 Kg

Prezzo netto

7,90

Supporto LCD Orientabile, 13" - 37"

Cod. SU1337/10



Estensione:
nessuna
Distanza dal muro:
9,2 cm
Portata:
25 Kg

Prezzo netto

27,90

Supporto LCD Orientabile, 13" - 37"

Cod. SU1337/20



Estensione:
Braccio singolo
Distanza dal muro:
7,5 cm
Portata:
25 Kg

Prezzo netto

30,90

Supporto LCD Orientabile, 13" - 37"

Cod. SU1337/30



Estensione:
Braccio doppio
Distanza dal muro:
8,9 cm
Portata:
25 Kg

Prezzo netto

40,90

Lampade LED

Kit LED SKU-10/12 Lampadina LED 10W /12W E27

- 1Pz.** Lampadina LED **10W**
Cod. 0217WKSku-10W **1,99**
- 1Pz.** Lampadina LED **12W**
Cod. 0217WKSku-12W **2,49**



Prezzo promo
a partire da

1,99

Prezzo cad. acquisto minimo 10 Pz

Kit LED SKUGU10 Lampadina LED SPOT GU10 7W Opaca

Cod. 0217WKSkuGU10



Prezzo promo

1,99

Prezzo cad. acquisto minimo 10 Pz



Prezzo promo
a partire da

5,99

fino a
100W

Proiettore LED

Proiettore LED IP 65 Corpo Nero/Grigio SMD Disponibile da 10W fino a 100W. Migliore Qualità del corpo in lega di alluminio.

Resistente alla corrosione. Maggiore impermeabilità/ermeticità dell'involucro in vetro, sigillato con gomma siliconica. Migliore Qualità dei componenti LED. Integrato di Driver a corrente costante. Integrato di Alimentazione, non necessario trasformatore esterno.

Di facile installazione per: Passi carrai; Giardini; Cartelloni;

- 1Pz.** Faretto **100W** Grigio Cod. SKU5766 **37,99**
- 1Pz.** Faretto **50W** Gri-Ne Cod. SKU5829 **19,99**
- 1Pz.** Faretto **30W** Grigio Cod. SKU5811 **15,99**
- 1Pz.** Faretto **10W** Grigio Cod. SKU5775 **5,99**

Tubo LED

T8 Tubo LED Nano Plastica non Ruotabile Bianco naturale. Perfettamente compatibile con gli impianti tradizionali Semplice Installazione

Lunga Durata, Minima Manutenzione e a risparmio energetico. Disponibile da 60 cm, 120 cm, 150 cm e 180 cm

- 1Pz.** Tubo LED T8 **22W** 150 cm NANOPOLIM. 4000K Cod. SKU6309 **7,99**
- 1Pz.** Tubo LED T8 **18W** 120 cm POLIMERI 4000K Cod. SKU6273 **4,99**
- 1Pz.** Tubo LED T8 **10W** THERMOPLASTIC 4000K Cod. SKU6230 **3,99**

Prezzo promo
a partire da

3,99

Prezzo cad. acquisto minimo 10 Pz

fino a
22W

Energy Green

**La Soluzione su misura per
riscaldare e risparmiare?**

**CRYSTAL.
Pannello radiante
a infrarosso!**



CRYSTAL. Pannello radiante a infrarosso

Un alto rendimento a basso spessore.

I pannelli radianti a infrarosso sono la nuova generazione dei sistemi di riscaldamento.

Facili da installare, economici e personalizzabili.

Uniscono l'utilità del riscaldamento con una forma decorativa per gli interni di casa, nel rispetto dell'ambiente e della salute.

**fino a
600W**



1Pz. Pannello 60x60 mm	300W Cod.CY 60/60	149,00
1Pz. Pannello 35x120 mm	350W Cod.CY 35/120	209,00
1Pz. Pannello 50x120 mm	400W Cod.CY 50/120	229,00
1Pz. Pannello 60x120 mm	600W Cod.CY 60/120	239,00

**Prezzo promo
a partire da**

149,00

Kit Fotovoltaico 1KW
Impianto fotovoltaico da 1KW
Cod. 0217WKFOTOV1KW

Kit composto da:

1Pz. INVERTER 1KW

4Pz. Moduli Futura Sun 260W
10 ANNI DI GARANZIA

1Pz. Struttura di Fissaggio standard

DISBRIGO
PRATICHE
Compreso nel
Prezzo promo



Prezzo promo

1.199,00



**4
MODULI**

GARANZIA
**10
ANNI**

Kit Fotovoltaico 2KW
Impianto fotovoltaico da 2KW
Cod. 0217WKFOTOV2KW

Kit composto da:

1Pz. INVERTER 2KW

8Pz. Moduli Futura Sun 260W
10 ANNI DI GARANZIA

1Pz. Struttura di Fissaggio standard

DISBRIGO
PRATICHE
Compreso nel
Prezzo promo



Prezzo promo

1.899,00



**8
MODULI**

GARANZIA
**10
ANNI**

Kit Fotovoltaico 3KW
Impianto fotovoltaico da 3KW
Cod. 0217WKFOTOV3KW

Kit composto da:

1Pz. INVERTER 3KW

12Pz. Moduli Futura Sun 260W
10 ANNI DI GARANZIA

1Pz. Struttura di Fissaggio standard

DISBRIGO
PRATICHE
Compreso nel
Prezzo promo



Prezzo promo

2.599,00



**12
MODULI**

GARANZIA
**10
ANNI**

Energy Green

GARANZIA
15
ANNI

12
MODULI



Kit BestFotovoltaico
Sistema completo
impianto fotovoltaico e
sistema di accumulo
Cod. 0217WKBestFotovoltaico

Kit composto da:
1Pz. INVERTER IBRIDO 3KW
1Pz. Struttura di Fissaggio standard
12Pz. Moduli Futura Sun 270W
15 ANNI DI GARANZIA
1Pz. Batteria al litio US2000B 2,4 kWh
1Pz. Armadio porta batterie

Prezzo promo
5.499,00



Kit accumulo
Sistema di accumulo
per impianto
fotovoltaico
Cod. 0217WKACCUMULO

Kit composto da:
1Pz. INVERTER IBRIDO 3KW
1Pz. Batteria al litio US2000B 2,4 kWh
1Pz. Armadio porta batterie

Prezzo promo
2.999,00

FIERAMILANO 15-17 NOVEMBRE 2017

SICUREZZA

INTERNATIONAL SECURITY & FIRE EXHIBITION

SOLUZIONI INNOVATIVE, PROPOSTE VERTICALI PER OGNI AMBITO DI APPLICAZIONE, CASE HISTORIES DI SUCCESSO E FORMAZIONE MIRATA PER TUTTI I PROFESSIONISTI DEL SETTORE: SICUREZZA SI PREPARA A TORNARE NEL 2017 CON L'AMBIZIOSO PROGETTO DI DIVENTARE SEMPRE PIÙ EVENTO DI RIFERIMENTO IN EUROPA, IN PARTICOLARE PER I PROFESSIONISTI DEL BACINO DEL MEDITERRANEO E DELL'EUROPA DELL'EST. NUOVE SINERGIE E CRESCENTE INTEGRAZIONE TRA COMPARTI TECNOLOGICI AFFINI TROVANO RINNOVATO SPAZIO IN UNA MANIFESTAZIONE SEMPRE PIÙ INTERNAZIONALE, ANCORA PIÙ STRATEGICA NELLA SUA NUOVA COLLOCAZIONE TEMPORALE.

OMAGGIO
INGRESSO FIERA
SICUREZZA 2017
(scopri come a pag 16)

PROMOZIONE VALIDA DAL 1 NOVEMBRE 2017 AL 31 GENNAIO 2018

SALVO ESAURIMENTO SCORTE O PROROGHE. I PREZZI SI INTENDONO IN EURO E CON IVA ESCLUSA.

RISERVATA AGLI OPERATORI DEL SETTORE DELLA SICUREZZA E DELLE AUTOMAZIONI.

LE CONDIZIONI DI VENDITA SONO CONSULTABILI SU WWW.TECNOAPP.IT E SU WWW.UNDERCONTROLSRL.COM

BASILICO
b installazioni elettriche snc

B Installazioni Elettriche snc di
Basilico Lino & C.
Sede operativa:
Via San Lorenzo 145, 20824
Lazzone (MB)
www.basilicodistribuzione.it
commerciale@basilicodistribuzione.it
Tel. 02 963.200.41
Fax 02 967.206.26

TECNOAPP
automation & security

Tecnoapp S.r.l.
Via F. Rienti n. 15
Cap 22063,
Cantù (CO)
www.tecnoapp.it
info@tecnoapp.it
Tel 031.710628
Fax 031.3516895
P.Iva: 03360990133

UCKey
under control

Under Control Srl
Sede: Via Bergamo, 79, 26100,
CREMONA (CR)
Filiale: Via della Pace n.19
Cap. 23868 Valmadrera (LC)
www.undercontrolsrl.com
info@undercontrolsrl.com
Tel 037.2460395 - Fax 037.2461259
P.Iva: 05079080965